

ASUS[®]

PA34V 시리즈

LCD 모니터

사용 설명서

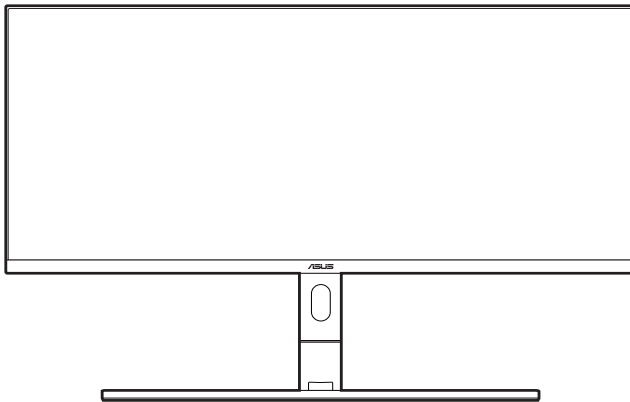

초판

2018 년 12 월

Copyright © 2018 ASUSTeK COMPUTER INC. 모든 권리 보유.

이 설명서에 포함된 제품 및 소프트웨어를 비롯해 어떠한 부분도 ASUSTeK COMPUTER INC. ("ASUS") 의 명시적인 서면 승인 없이, 구매자가 백업할 목적으로 본 설명서를 보관하는 것 이외에, 어떠한 형식이나 수단으로도 복사 또는 복제, 전송, 검색 시스템에 저장 또는 다른 언어로 번역할 수 없습니다.

다음의 경우 제품 보증 또는 서비스가 연장되지 않습니다: (1) 제품을 수리, 변경하거나 개조한 경우 (그러한 수리, 변경, 개조를 ASUS 가 서면으로 승인하지 않을 때); 또는 (2) 제품의 일련 번호가 훼손되었거나 누락된 경우.

ASUS 는 이 설명서를 명시적 또는 묵시적으로 어떠한 종류의 보증도 없이 " 있는 그대로 " 제공합니다. 이는 특정한 목적을 위한 상업성 또는 적합성에 대한 묵시적 보증이나 조건에도 적용됩니다. 어떠한 경우에도 ASUS, 종역, 사무 직원, 직원 또는 에이전트는 간접적, 특별, 부수 또는 간접적인 손해 (수익 손실, 사업 손실, 용도 또는 데이터 손실, 영업 정지 등과 같은 손해 포함) 에 대해 책임을 지지 않습니다. 이는 본 설명서나 제품에서 이와 같은 손해로 인해 발생할 수 있는 결함 또는 오류의 가능성을 ASUS 가 주지하고 있는 경우에도 해당됩니다.

이 설명서에 포함된 사양 및 정보는 정보 목적으로만 제공되고, 사전 고지 없이 아무 때나 변경될 수 있으며, ASUS 가 책임지는 것으로 해석하지 말아야 합니다. ASUS 는 이 설명서에 기술된 제품 및 소프트웨어를 포함하여 여기에서 나타날 수 있는 오류 또는 부정확성에 대해 책임을 지지 않습니다.

이 설명서에 표시된 제품 및 회사 이름은 각 회사의 등록 상표 또는 저작권이거나 아닐 수도 있으며 소유자의 이익과 무관하게 식별 또는 설명 목적으로만 사용됩니다.

목차

목차	iii
고지	iv
안전 정보	v
관리 및 청소	vi
Takeback Services	vii
1 장 : 제품 소개	
1.1 환영합니다!	1-1
1.2 포장 내용물	1-1
1.3 모니터 소개	1-2
1.3.1 정면도	1-2
1.3.2 후면 모습	1-3
1.3.3 기타 기능	1-4
2 장 : 설치	
2.1 스탠드 부착하기	2-1
2.2 암 / 받침대 분리 (VESA 벽걸이용)	2-2
2.3 모니터 조정	2-3
2.4 케이블 연결	2-4
2.5 케이블 관리	2-5
2.6 모니터 켜기	2-6
3 장 : 일반 지침	
3.1 OSD(온스크린 디스플레이) 메뉴	3-1
3.1.1 재구성 방법	3-1
3.1.2 OSD 기능 개요	3-2
3.2 사양 요약	3-11
3.3 외곽 치수	3-13
3.4 문제 해결 (FAQ)	3-14
3.5 지원되는 작동 모드	3-15

고지

연방 통신 위원회 진술

이 장치는 FCC 규칙의 파트 15 를 준수합니다 . 작동은 다음 두 가지 조건을 따릅니다 :

- 이 장치는 유해한 간섭을 일으키지 않습니다 . 또한
- 이 장치는 원치 않는 작동을 유발할 수 있는 간섭을 포함하여 모든 간섭을 수용해야 합니다 .

이 장치는 테스트를 거쳤으며 FCC 규칙의 파트 15 를 따르는 클래스 B 디지털 장치에 대한 제한을 준수하는 것으로 확인되었습니다 . 이 제한은 주거 환경에 설치 시 유해한 간섭으로부터 합리적으로 보호할 목적으로 설계되었습니다 . 이 장치는 무선 주파수 에너지를 발생 , 사용 및 방출할 수 있습니다 . 지침에 따라 설치 및 사용하지 않을 경우 , 무선 통신에 유해한 간섭을 일으킬 수 있습니다 . 그러나 , 특별 설치 시 간섭이 발생하지 않는다고 보장하지는 않습니다 . 이 장치가 라디오 및 TV 수신에 유해한 간섭을 일으킬 경우 (장치를 끄고 켤 때 발생할 수 있음) , 사용자가 다음과 같이 간섭 현상을 보정할 수 있습니다 :

- 수신 안테나의 방향을 바꾸거나 옮깁니다 .
- 장치와 수신기 사이에 거리를 늘립니다 .
- 장치를 수신기가 연결된 회로와는 다른 콘센트에 연결합니다 .
- 대리점이나 숙련된 라디오 /TV 기술자에게 문의하여 도움을 받습니다 .



모니터를 그래픽 카드에 연결하는 데 실드 케이블을 사용하도록 FCC 가 규정하고 있습니다 . 이의 준수와 관련된 조항에 따라 명시적으로 승인되지 않은 이 유니트의 변경 및 개조는 이 장치를 이용하는 사용자의 권리를 무효화할 수 있습니다 .

캐나다 통신부 진술

이 디지털 장치는 캐나다 통신부 (Canadian Department of Communications) 의 무선 간섭 규정 (Radio Interference Regulations) 에 의거 디지털 기기의 무선 노이즈 방출에 대한 클래스 B 제한을 초과하지 않습니다 .

이 클래스 B 디지털 기기는 Canadian ICES-003 을 준수합니다 .

This Class B digital apparatus meets all requirements of the Canadian Interference - Causing Equipment Regulations.

Cet appareil numérique de la classe B respecte toutes les exigences du Règlement sur le matériel brouiller du Canada.



안전 정보

- 모니터를 설치하기 전에 패키지와 함께 제공된 모든 설명서를 주의깊게 읽어 보십시오 .
- 화재 또는 감전 위험을 방지하려면 모니터를 비나 습기에 노출시키지 마십시오 .
- 모니터 캐비닛을 절대로 열지 마십시오 . 모니터 내부의 위험한 고전압으로 인해 심각한 신체 상해를 입을 수 있습니다 .
- 전원 공급 장치가 망가진 경우 직접 고치려고 시도하지 마십시오 . 자격이 있는 수리 기술자 또는 대리점에 연락하십시오 .
- 제품을 사용하기 전에 모든 케이블이 제대로 연결되어 있는지 및 전원 케이블이 손상되지 않았는지 확인하십시오 . 손상된 부분이 발견되면 즉시 대리점에 연락하십시오 .
- 뒷면의 슬롯과 구멍 또는 캐비닛의 위쪽은 통풍구입니다 . 이 슬롯을 막지 마십시오 . 적절한 통풍이 되지 않을 경우 라디에이터 또는 난방 장치 근처나 위에 이 제품을 놓지 마십시오 .
- 이 모니터는 레이블에 표시된 유형의 전원에서만 작동해야 합니다 . 가정에 공급되는 전원 유형에 대해 잘 모르는 경우 대리점이나 현지 전기 회사에 문의하십시오 .
- 현지 전기 표준을 준수하는 적절한 전원 플러그를 사용하십시오 .
- 전선과 연장 코드에 과부하가 걸리지 않게 하십시오 . 과부하될 경우 화재 또는 감전을 일으킬 수 있습니다 .
- 먼지, 습기, 온도가 너무 많거나 높은 곳을 피하십시오 . 습기가 찰 수 있는 곳에 모니터를 놓지 마십시오 . 모니터를 안정된 표면 위에 놓으십시오 .
- 번개 및 폭풍이 치거나 장시간 사용하지 않을 경우 장치의 플러그를 뽑아놓으십시오 . 이렇게 하면 모니터가 서지 전류로 인해 손상되는 것을 막아줍니다 .
- 모니터 캐비닛 슬롯에 다른 물질을 집어넣거나 어떤 종류의 액체도 흘리지 마십시오 .
- 원활한 작동을 위해 **100-240V AC** 라고 표시된 적절히 구성된 소켓이 있는 **UL** 에 나온 컴퓨터에서만 모니터를 사용하십시오 .
- 모니터에 기술적인 문제가 발생하면 자격이 있는 수리 기술자 또는 대리점에 문의하십시오 .
- 볼륨 컨트롤과 이퀄라이저를 중간 위치가 아닌 다른 설정으로 조정하면 이어폰 / 헤드폰의 출력 전압과 음압 수준이 증가할 수 있습니다 .



X자가 그려진 바퀴달린 통 기호는 제품 (전기 , 전자 제품 및 수은이 함유된 버튼 셀 배터리) 이 도시 폐기물로 분류되지 않음을 나타냅니다 . 전자 제품 폐기 규정에 대해서는 현지 규정을 참조하십시오 .

관리 및 청소

- 모니터를 들어올리거나 자리를 옮기기 전에 케이블과 전원 코드의 연결을 분리하는 것이 좋습니다. 모니터의 위치를 바꿀 때 다음과 같이 하십시오. 모니터를 들어올리거나 이동할 때는 모니터 가장자리를 잡으십시오. 받침대나 코드를 잡고 디스플레이를 들어올리지 마십시오.
- 청소. 모니터를 끄고 전원 코드를 뽑습니다. 모니터 표면은 보풀이 없고 마찰을 일으키지 않는 천으로 닦으십시오. 잘 지워지지 않는 얼룩은 천에 순한 클리너를 묻힌 후 닦아내십시오.
- 알코올이나 아세톤이 포함된 클리너는 사용하지 마십시오. 모니터 전용 클리너를 사용하십시오. 화면에 직접 클리너를 뿌리지 마십시오. 모니터 안쪽으로 흘러들어가 전기 감전을 일으킬 수 있습니다.

다음은 모니터에서 흔히 볼 수 있는 증상입니다:

- 데스크탑 사용 패턴에 따라 화면의 밝기가 약간 고르지 못할 수 있습니다.
- 동일한 이미지를 장시간 표시할 때, 이미지를 전환한 후 이전 화면의 잔상이 남아 있을 수 있습니다. 천천히 화면이 복구되지만 전원 스위치를 얼마간 꺼 놓는 방법도 있습니다.
- 화면이 검게 변하거나 깜박거리고 더 이상 작동이 되지 않으면 대리점 또는 서비스 센터에 연락하여 고치십시오. 화면을 손수 수리하지 마십시오!

이 설명서에 사용된 용어 설명



경고: 작업을 완료하려고 할 때 상해를 입지 않도록 방지하기 위한 정보입니다.



주의: 작업을 완료하려고 할 때 부품 손상을 방지하기 위한 정보입니다.



중요: 작업을 완료할 때 반드시 준수해야 하는 정보입니다.



참고: 작업을 완료하는 데 도움이 되는 팁과 추가 정보입니다.

추가적인 정보를 찾을 수 있는 곳

추가 정보 및 제품과 소프트웨어 업데이트에 대해서는 다음 소스를 참조하십시오 .

1. ASUS 웹사이트

ASUS 웹사이트에서는 ASUS 하드웨어와 소프트웨어 제품에 대한 업데이트 정보를 제공합니다 . <http://www.asus.com> 을 참조하십시오 .

2. 선택 사항 설명서

제품 패키지에는 대리점이 추가로 제공하는 선택 사항 설명서가 포함되어 있을 수 있습니다 . 이러한 설명서는 표준 패키지의 일부가 아닙니다 .

Takeback Services

ASUS recycling and takeback programs come from our commitment to the highest standards for protecting our environment. We believe in providing solutions for our customers to be able to responsibly recycle our products, batteries and other components as well as the packaging materials.

Please go to <http://csr.asus.com/english/Takeback.htm> for detail recycling information in different region.

1.1 환영합니다!

ASUS® LCD 모니터를 구입해 주셔서 감사합니다!

ASUS의 최신 와이드스크린 LCD 모니터는 더 넓고, 더 밝은 크리스탈 클리어 디스플레이 뿐 아니라 보기 환경을 강화하는 많은 기능을 제공합니다.

이러한 기능들을 통해 모니터가 선사하는 편리함과 생생한 비주얼을 즐길 수 있습니다!

1.2 포장 내용물

패키지에서 다음 항목을 확인하십시오:

- ✓ LCD 모니터
- ✓ 모니터 받침
- ✓ 빠른 시작 설명서
- ✓ 보증 카드
- ✓ 전원 코드
- ✓ HDMI 케이블
- ✓ USB Type-C - Type-A 케이블
- ✓ Thunderbolt 케이블(20 Gbps)
- ✓ DisplayPort 케이블
- ✓ 색 보정 테스트 보고서
- ✓ 입력/출력 포트 덮개
- ✓ 색 보정기(PA34VC-K 전용)





위 항목 중에서 손상되거나 누락된 항목이 있으면 즉시 대리점에 문의하십시오.

1.3 모니터 소개

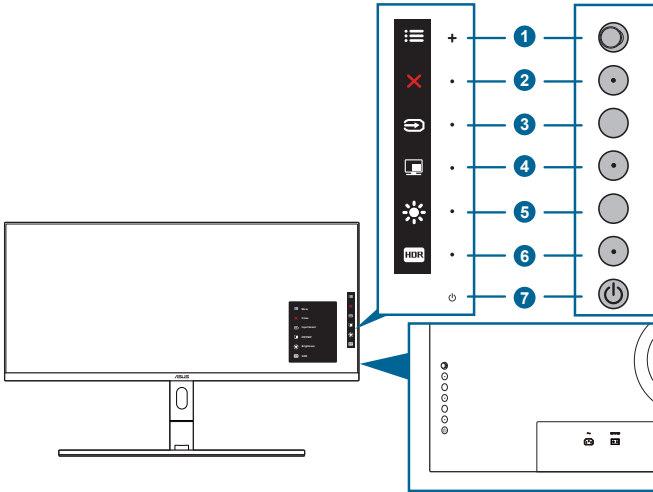

1.3.1 정면도



-  메뉴 (5-방향) 단추:
 - OSD 메뉴로 들어갑니다.
 - 선택한 OSD 메뉴 항목을 실행합니다.
 - 값을 증가/감소 또는 선택 항목을 위/아래/왼쪽/오른쪽으로 이동합니다.
-  닫기 버튼:
 - OSD 메뉴를 종료합니다.
 - 5초 동안 길게 눌러 키 잠금 기능을 켜짐과 꺼짐 간에 전환합니다.
-  입력 선택 버튼:
 - 사용 가능한 입력 소스를 선택합니다.



HDMI/DisplayPort/Thunderbolt 케이블을 모니터에 연결한 후에 HDMI-1, HDMI-2, Thunderbolt, DisplayPort 신호를 표시하려면  단추(입력 선택 단추)를 누릅니다. Thunderbolt는 기본 설정입니다. DisplayPort 장치를 연결하려면 DisplayPort를 선택합니다.

-  PIP/PBP 단추:
 - 이것은 PIP/PBP 설정 메뉴로 들어가는 핫키입니다.
-  바로가기 키 1
 - 기본: 밝기 바로가기 키

- 바로가기 키 기능을 변경하려면, 바로가기 키 > 바로가기 키 1 메뉴로 이동합니다.
6. **HDR** 바로가기 키 2
- 기본: HDR 핫키
 - 바로가기 키 기능을 변경하려면, 바로가기 키 > 바로가기 키 2 메뉴로 이동합니다.
7. **⏻** 전원 단추/전원 표시기
- 모니터를 켜거나 끕니다.
 - 전원 표시기의 색상 정의가 아래 표에 나와 있습니다.

상태	설명
흰색	켜짐
주황색	대기 모드
꺼짐	꺼짐

1.3.2 후면 모습

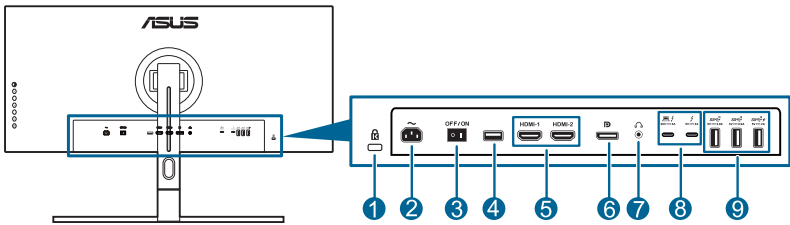

1. **Kensington 잠금 슬롯** .
2. **AC-IN 포트** . 이 포트에 전원 코드를 연결합니다 .
3. **전원 스위치** . 스위치를 눌러 전원을 켜거나 끕니다 .
4. **USB 2.0 Type A** . 이 포트는 정비용입니다 .
5. **HDMI 포트** . 이러한 포트는 HDMI 호환 장치에 연결하기 위한 것입니다 .
6. **DisplayPort 입력** . 이 포트는 DisplayPort 호환 장치를 연결하는 데 사용합니다 .



OSD 메뉴에서 DisplayPort 스트림의 기본 설정은 DisplayPort 1.2입니다. 장치 출력 신호가 DisplayPort 1.1일 때 이를 DisplayPort 1.1로 변경할 수 있습니다.

7. **이어폰 잭** .

8. **Thunderbolt.** 이러한 포트는 Thunderbolt 호환 장치에 연결하기 위한 것입니다. 이 포트는 데이터 전송, 비디오 출력을 통합합니다 (지원되는 최대 해상도 : 3440 x 1440@ 100Hz) 및 단일 소형 커넥터에 충전 (포트  는 최대 60W(5V/3A, 9V/3A, 15V/3A, 20V/3A) 전원 공급을 지원하고 다른 포트  는 15W(5V/3A) 를 지원합니다.). 이들 중에 첫번째로 연결된 포트가 입력 소스로 인식됩니다. 나머지 포트는 DisplayPort 신호 출력으로만 작동하며 이는 Thunderbolt 데이지 체인을 지원하기 위해서 활성화될 수 있습니다.
9. **USB 3.1 Type A (SuperSpeed USB 10 Gbps):** 이들 포트는 USB 키보드 / 마우스, USB 플래시 드라이브 같은 USB 장치를 연결하는 데 사용합니다.



 ¹⁰ 아이콘이 있는 포트는 BC1.2와 호환됩니다(5V/2A).

1.3.3 기타 기능

1. HDR

모니터는 HDR 형식을 지원합니다. HDR 콘텐츠를 감지하면, "HDR 켜짐" 메시지가 팝업되어 정보 페이지에 표시됩니다.



HDR 콘텐츠를 표시하면 다음 기능을 사용할 수 없습니다. Splendid 메뉴, 블루라이트 필터 메뉴, 색 메뉴, Trace Free, 균일성 보상, VividPixel, PIP/PBP 설정 메뉴, Splendid Demo Mode 및 ECO Mode가 그것입니다.



PIP/PBP 모드가 켜진 경우 HDR 콘텐츠가 지원되지 않습니다.

2. 데이지 체인

이 모니터는 Thunderbolt 포트의 데이지 체인을 지원합니다. 데이지 체인을 이용하면 소스로부터 모니터로 전달되는 비디오 신호를 사용하여 여러 모니터를 연결할 수 있습니다. 데이지 체인이 가능하도록 하기 위해, 소스가 전송되는지 확인하십시오.



2.1 스탠드 부착하기



스탠드를 부착하기 전에 패키지 상자에서 모니터를 제거하지 마십시오.

모니터 받침을 조립하려면:

1. 상자를 열고 패키지 맨 위로부터 차례로 폼 쿠션과 스탠드를 제거하고 그림과 같이 상자를 여십시오. (그림 1)

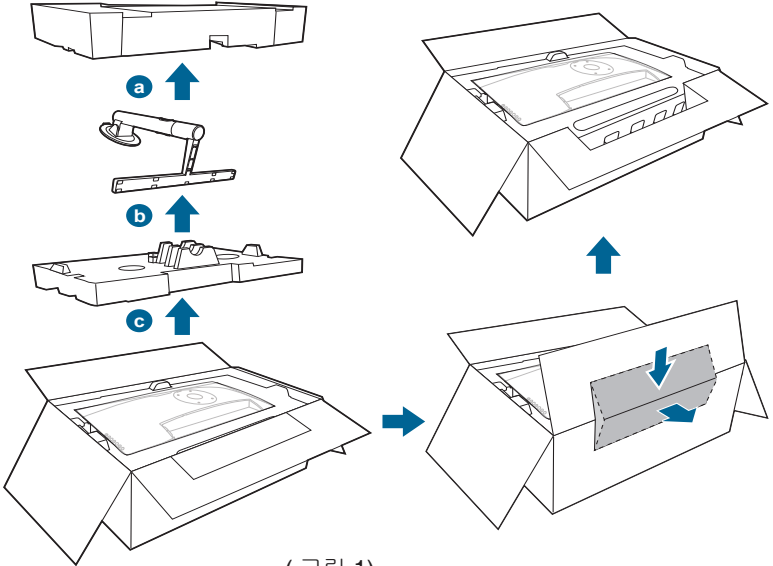

(그림 1)

2. 덮개를 들어 올려 스탠드 조립을 위해 VESA 영역을 노출합니다. (그림 2)
3. 스탠드를 모니터 후면에 부착하고 암 위의 탭이 모니터 후면의 그루브에 맞도록 하십시오. (그림 3)
4. 모니터를 똑바로 놓습니다. (그림 4)



모니터를 들어 올릴 때 화면을 누르지 마십시오. 모니터가 미끄러지거나 떨어지지 않도록 주의하여 들어 올립니다.

5. 모니터에서 덮개를 제거합니다. (그림 5)

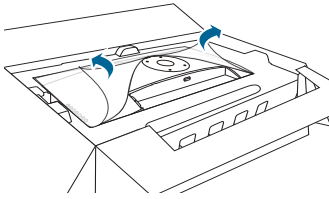

(그림 2)

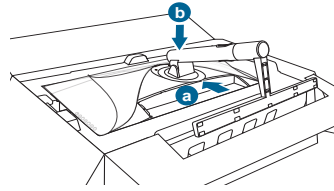

(그림 3)

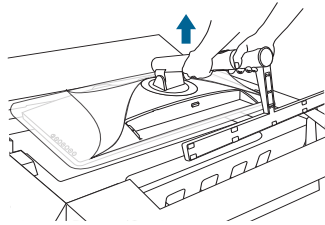

(그림 4)

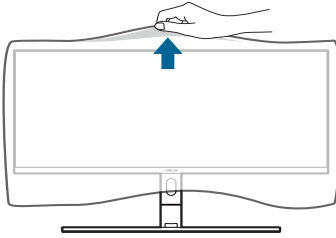

(그림 5)



모니터를 똑바로 놓은 다음 스탠드가 손상되지 않도록 스탠드의 후면 부분을 먼저 표면으로 내립니다.

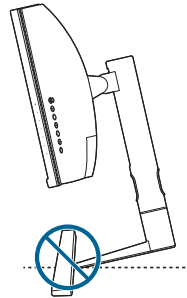
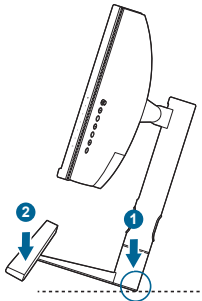

2.2 암 / 받침대 분리 (VESA 벽걸이용)

이 모니터의 분리 가능한 암/받침대는 VESA 벽걸이용으로 특별히 설계되었습니다.

암/받침대 분리하기:

1. 손상을 방지하도록 모니터의 정면이 원래 패키지 또는 부드러운 천을 향하도록 합니다.
2. 부착된 경우 입력 / 출력 포트 덮개를 제거합니다. (그림 1)

3. 분리 버튼을 누른 다음 암 / 받침대를 모니터에서 분리합니다 (그림 2).

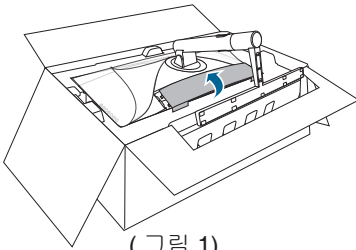

(그림 1)

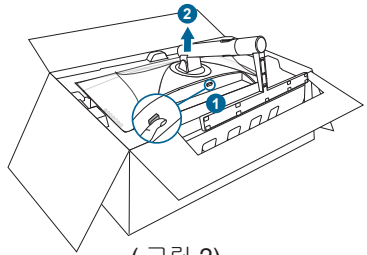

(그림 2)



손상을 방지하기 위해 모니터를 원래 패키지에 두는 것이 좋습니다.



- VESA 벽걸이 키트 (100 x 100 mm) 는 별도로 구입해야 합니다 .
- 최소 중량 / 부하 22.7kg 인 UL 인증 벽걸이용 브래킷만 사용하십시오 (나사 크기 : M4 x 10 mm).

2.3 모니터 조정

- 최적의 보기를 위해서는 모니터의 전체 면을 바라보면서 자신에게 가장 편안하게 느껴지는 각도로 모니터를 조정할 것을 권장합니다.
- 각도를 변경할 때는 모니터가 떨어지지 않도록 받침대를 잡으십시오.
- 모니터 각도를 $+23^{\circ} \sim -5^{\circ}$ 의 범위에서 조정할 수 있고, 왼쪽에서 오른쪽으로 60° 회전할 수 있습니다. 또한 모니터 높이를 $\pm 120 \text{ mm}$ 내에서 조정할 수 있습니다.

(기울이기)

(스윙블링)

(높이 조정)

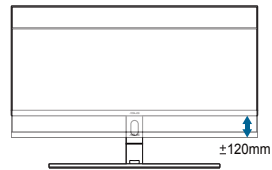
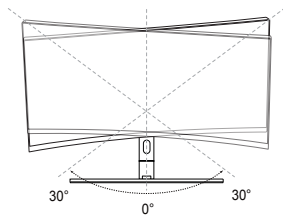
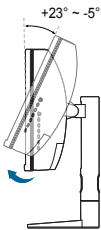



모니터를 조정할 때 화면 영역을 만지거나 누르지 않도록 조심하십시오.

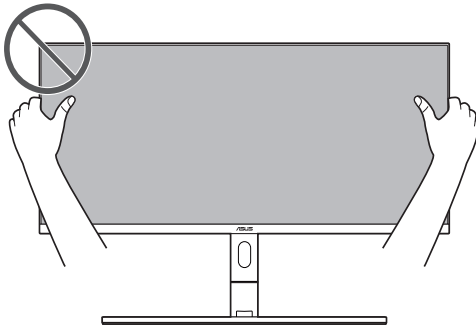

2.4 케이블 연결

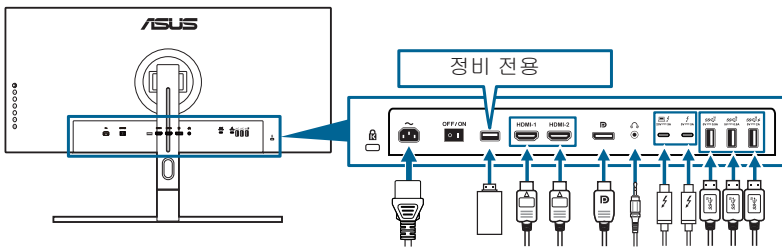

다음 지침에 따라 케이블을 연결합니다.



- **전원 코드 연결하기:** 전원 코드의 한쪽 끝을 모니터의 AC 입력 포트에 연결하고 반대쪽 끝을 전원 콘센트에 연결합니다.
- **HDMI/DisplayPort 케이블 연결하기:**
 - a. HDMI/DisplayPort 케이블의 한쪽 끝을 모니터의 HDMI/DisplayPort 잭에 연결합니다.
 - b. HDMI/DisplayPort 케이블의 다른쪽 끝을 장치의 HDMI/DisplayPort 잭에 연결합니다.
- **이어폰 사용하기:** HDMI/DisplayPort/Thunderbolt 신호가 들어올 때 플러그형 끝을 모니터의 이어폰 잭에 연결합니다.
- **USB 포트 사용하기:**
 - » 업스트림: 제공된 USB Type-C - Type-A 케이블 또는 Thunderbolt 케이블을 사용하여 Type-C 또는 Thunderbolt 커넥터를 모니터의 Thunderbolt 포트에 업스트림으로 연결하고 다른면 (Type-A 또는 Thunderbolt) 을 컴퓨터 포트에 연결합니다. 컴퓨터에 최신 Windows 7/Windows 8.1/Windows 10 운영 체제가 설치되어 있어야 합니다. 그러면 모니터의 USB 포트가 작동할 수 있게 됩니다.

- » 다운스트림 : 장치의 USB Type A 케이블을 모니터의 USB Type A 잭에 연결합니다 .
- » USB Type-A 잭은 색 보정기에 사용할 수 있습니다 .

• **Thunderbolt 케이블 연결하기:**

- a. Thunderbolt 케이블의 한쪽 끝을 모니터의 Thunderbolt 잭에 연결합니다.
- b. Thunderbolt 케이블의 다른쪽 끝을 Thunderbolt 장치의 잭에 연결합니다.
- c. 한쪽 Thunderbolt 포트가 연결되어 있는 동안 다른쪽 Thunderbolt 포트는 DisplayPort 신호만 출력합니다.
- d. 포트  는 최대 60W(5V/3A, 9V/3A, 15V/3A, 20V/3A) 전원 공급을 지원하고 다른 포트  는 15W(5V/3A)를 지원합니다.



이 케이블이 연결된 경우 , OSD 메뉴의 입력 선택 항목에서 원하는 신호를 선택할 수 있습니다 .

2.5 케이블 관리

케이블 관리 슬롯과 입력 / 출력 포트 덮개를 사용하여 케이블을 정리할 수 있습니다 .

케이블 정리하기 :

아래 순서에 따라 스탠드의 케이블 관리 슬롯을 통해 케이블을 연결하는 것이 좋습니다 .

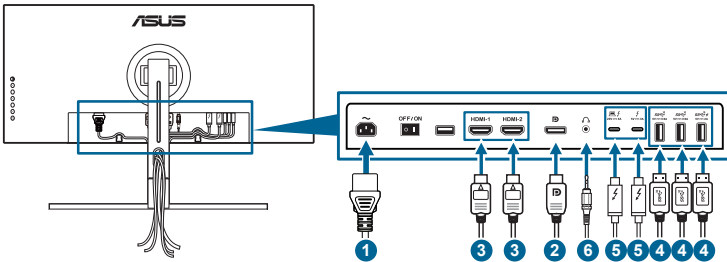

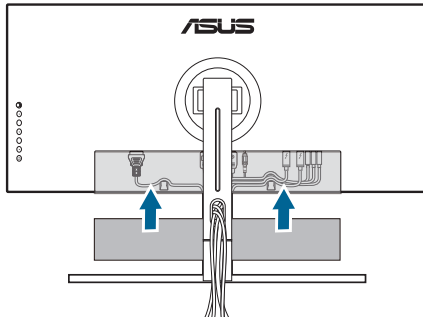

입력/출력 포트 덮개 사용하기 :

덮개는 부착하거나 분리할 수 있습니다 .



2.6 모니터 켜기

전원 단추 를 누릅니다. 전원 단추의 위치는 페이지 1-2를 참조하십시오. 전원 표시기 가 흰색으로 켜져서 모니터가 켜졌음을 나타냅니다.

3.1 OSD(온스크린 디스플레이) 메뉴

3.1.1 재구성 방법

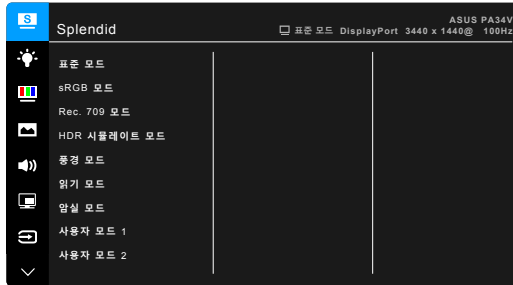

1. ≡ 메뉴 (5- 방향) 버튼을 눌러 OSD 메뉴를 활성화합니다.
2. ≡ 메뉴 (5- 방향) 버튼을 위 / 아래 / 왼쪽 / 오른쪽으로 이동하여 기능을 탐색합니다. 원하는 기능을 강조 표시하고 ≡ 메뉴 (5 방향) 단추를 누르거나 ≡ 메뉴 (5 방향) 단추를 오른쪽으로 이동하여 활성화합니다. 선택한 기능에 하위 메뉴가 있으면 ≡ 메뉴 (5 방향) 버튼을 다시 위 / 아래로 이동하여 하위 메뉴 기능을 탐색합니다. 원하는 하위 메뉴 기능을 강조표시하고 ≡ 메뉴 (5 방향) 버튼을 누르거나 ≡ 메뉴 (5 방향) 버튼을 이동하여 활성화합니다.
3. ≡ 메뉴 (5 방향) 버튼을 위 / 아래로 이동하여 선택한 기능에 대한 설정을 변경합니다.
4. OSD 메뉴를 종료하고 저장하려면 X 버튼을 누르거나 OSD 메뉴가 사라질 때까지 ≡ 메뉴 (5- 방향) 버튼을 왼쪽으로 반복해서 이동합니다. 다른 기능을 조정하려면 단계 1-3을 반복합니다.

3.1.2 OSD 기능 개요

1. Splendid

이 기능은 선호에 따라 선택할 수 있는 9개의 하위 기능을 포함합니다. 각 모드에 있는 리셋 선택을 통해 설정을 유지하거나 사전 설정 모드로 되돌릴 수 있습니다.



이 기능을 활성화하려면 다음을 수행해야 합니다. 장치에서 HDR 을 비활성화하십시오.



- **표준 모드:** SplendidPlus Video Enhancement를 사용한 문서 편집 시 최상의 선택 모드입니다.
- **sRGB 모드:** sRGB 색 공간과 sRGB 모드는 문서 편집 시 선택할 수 있는 최상의 모드입니다.
- **Rec. 709 모드:** Rec.709 색 공간과 호환됩니다.
- **HDR 시뮬레이션 모드:** 모든 형식을 HDR-10 성능으로 전송합니다.
- **풍경 모드:** SplendidPlus Video Enhancement를 사용한 배경 사진 디스플레이의 경우 최상의 선택 모드입니다.
- **읽기 모드:** 책 읽기에 가장 좋은 선택 모드입니다.
- **암실 모드:** 주변 조명이 약한 환경에 가장 적합한 선택 모드입니다.
- **사용자 모드 1/사용자 모드 2:** 고급 설정에서 색을 조정할 수 있게 합니다. 또한, ProArt 보정을 수행한 후 하나 또는 두 개의 ProArt 보정 프로파일을 사용자 모드 1/사용자 모드 2로 저장한 다음 여기에서 빠르게 액세스할 수 있습니다.



ProArt 색 보정을 수행하는 동안 다음 설정을 적용하십시오.

- 출력 동적을 전체 범위로 설정하십시오.
- 출력 색 형식을 RGB 로 설정하십시오.
- 출력 색 농도를 8 비트로 설정하십시오.

기능	표준 모드	sRGB 모드	Rec. 709 모드	HDR 시뮬레이션 모드	배경 모드	읽기 모드	암실 모드	사용자 모드 1 / 사용자 모드 2
색조절	6500K	고정 6500K	고정 6500K	고정 6500K	6500K	고정	6500K	고정 6500K
밝기	50	비활성화	50	비활성화	100	활성화	활성화	50
콘트라스트	80	고정 80	80	고정 80	80	고정 80	80	80
명도	활성화	활성화	활성화	활성화	활성화	활성화	활성화	활성화
채도	중간 (50)	고정 50	중간 (50)	고정 50	중간 (50)	고정 50	중간 (50)	중간 (50)
색조	중간 (50)	고정 50	중간 (50)	고정 50	중간 (50)	고정 50	중간 (50)	중간 (50)
고급 설정	활성화	비활성화	활성화	비활성화	활성화	비활성화	활성화	비활성화
검정 레벨	활성화	비활성화	활성화	비활성화	활성화	비활성화	활성화	비활성화
감마	2.2	고정 2.2	2.2	고정 2.2	고정 2.2	2.2	2.2	고정 2.2
균일성 보상	꺼짐	꺼짐	꺼짐	꺼짐	고정 꺼짐	고정 꺼짐	고정 꺼짐	고정 꺼짐

2. 블루 라이트 필터

이 기능에서는 블루 라이트 필터 수준을 조정할 수 있습니다.



이 기능을 활성화하려면 다음을 수행해야 합니다. 장치에서 HDR 을 비활성화하십시오.



- **레벨 0:** 변화 없음.
- **레벨 1-4:** 레벨이 높을수록 블루 라이트가 줄어듭니다. 블루 라이트 필터가 활성화되면 표준 모드의 기본 설정을 자동으로 가져옵니다. 레벨 1 에서 레벨 3 사이에서 밝기 기능을 사용자가 구성할 수 있습니다. 레벨 4 는 최적화된 설정입니다. 이는 TUV 로우 블루 라이트 인증을 준수합니다. 밝기 기능은 사용자가 구성할 수 없습니다.



이 기능이 활성화되면 균일성 보장, ECO Mode 및 Splendid Demo Mode 가 자동으로 꺼짐으로 설정됩니다.



눈의 피로를 줄이기 위해 다음 사항을 참조하십시오.

- 오랜 시간 작업할 때는 사용자가 잠시 동안 디스플레이를 멀리하고 눈을 쉬어야 합니다 . 1 시간 가량 컴퓨터 작업을 계속한 후에는 잠시 (약 5 분) 휴식을 취하는 것이 좋습니다 . 짧게 자주 쉬는 것이 한 번에 오래 쉬는 것보다 더 효과적입니다 .
- 눈의 피로를 덜고 건조함을 최소화하려면 , 정기적으로 먼 곳의 사물을 쳐다보면서 눈을 쉬게 해야 합니다 .
- 눈 운동은 눈의 피로를 완화하는 데 도움이 됩니다 . 눈 운동을 자주 하십시오 . 눈의 피로가 계속되면 의사와 상담하십시오 . 눈 운동 : (1) 위 아래 반복해서 쳐다보기 (2) 천천히 눈동자 굴리기 (3) 사선으로 눈동자 굴리기 .
- 높은 에너지의 블루 라이트는 눈의 피로 및 AMD(연령과 관련된 황반 퇴화) 를 일으킬 수 있습니다 . 블루 라이트 필터는 유해한 블루 라이트를 70%(최대) 까지 줄여 CVS(컴퓨터 시각 증후군) 를 방지합니다 .

3. 색

이 메뉴에서 원하는 색 설정을 설정합니다.



이 기능을 활성화하려면 다음을 수행해야 합니다 . 장치에서 HDR 을 비활성화하십시오 .



- **밝기**: 조정 범위는 0 ~ 100입니다.



ECO Mode 가 켜짐인 경우 이 기능을 사용할 수 없습니다 .

- **콘트라스트**: 조정 범위는 0 ~ 100입니다.



ECO Mode 가 켜짐인 경우 이 기능을 사용할 수 없습니다 .

- **채도**: 조정 범위는 0 ~ 100입니다.
- **색조**: 이미지 색을 녹색과 자주색 간에 이동시킵니다.
- **색조질**: 9300K, 6500K, 5500K 및 5000K를 포함한 4개의 모드가 포함되어 있습니다.

- **감마:** 색 모드를 2.6, 2.4, 2.2, 2.0 또는 1.8로 설정할 수 있습니다.
- **검정 레벨:** 가장 어두운 회색 레벨의 초기화된 첫 번째 신호 레벨을 조정합니다.
- **고급 설정:**
 - * 6축 색조 조정.
 - * 6축 채도 조정.
 - * R, G, B에 대한 게인 레벨을 조정합니다.
 - * R, G, B에 대한 검은색 레벨 오프셋 값을 조정합니다.
- **색상 재설정:**
 - * 현재 Splendid 색 모드 재설정:
현재 색 모드의 색상 설정을 공장 기본값으로 재설정합니다.
 - * 모든 Splendid 색 모드 재설정:
모든 색 모드의 색상 설정을 공장 기본값으로 재설정합니다.

4. 이미지

이 메뉴에서 이미지 관련 설정을 설정합니다.



이 기능을 활성화하려면 다음을 수행해야 합니다. 장치에서 HDR을 비활성화하십시오.

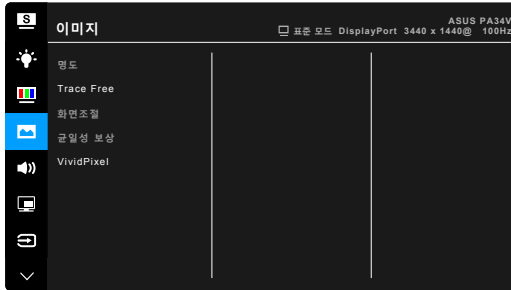

- **명도:** 조정 범위는 0 ~ 100입니다.
- **Trace Free:** 모니터의 응답 시간을 조정합니다.
- **화면조절:** 화면비를 확대, 4:3, 1:1, 16:9 또는 OverScan으로 조정합니다.



4:3은 입력 소스가 4:3 형식인 경우에만 사용 가능합니다. OverScan은 HDMI 입력 소스에서만 사용할 수 있습니다. 16:9은 입력 소스가 16:9 형식인 경우에만 사용 가능합니다.

- **균일성 보상:** 화면의 다른 영역을 조정하여 화면 균일성 오류를 줄임으로써 화면 전체에 걸쳐 일관성 있는 밝기와 색을 제공합니다.



이 기능을 활성화하려면 다음을 수행해야 합니다. 동적 디밍을 끄고 장치에서 HDR을 비활성화합니다.



이 기능이 활성화되면 블루 라이트 필터가 자동으로 꺼짐으로 설정됩니다.

- **VividPixel:** 표시된 영상의 윤곽을 개선하여 화면에 고화질 이미지를 생성합니다.

5. 음향

이 메뉴에서 볼륨, 음소거 및 사운드 입력을 조정할 수 있습니다.



- **볼륨:** 조정 범위는 0 ~ 100입니다.
- **음소거:** 모니터 사운드를 켜거나 끕니다.
- **사운드 입력:** 모니터 음향의 소스를 결정합니다.

6. PIP/PBP 설정

PIP/PBP 설정에서는 원래의 비디오 소스의 주 창 외에 다른 비디오 소스로부터 연결된 다른 하위 창을 열 수 있습니다. 이 기능을 활성화함으로써, 모니터는 서로 다른 소스로부터 최대 2개의 이미지를 표시할 수 있습니다.



이 기능을 활성화하려면 다음을 수행해야 합니다 . Adaptive-Sync, 동적 디밍을 끄고 장치에서 HDR 을 비활성화합니다 .



- **PIP/PBP 모드:** PIP, PBP 기능을 선택하거나, 기능을 끕니다.

- **PIP/PBP 소스:** HDMI-1, HDMI-2, DisplayPort 및 Thunderbolt 중에서 비디오 입력 소스를 선택합니다. 아래 표는 입력 소스 조합을 보여줍니다.

		주 창			
		HDMI-1	HDMI-2	DisplayPort	Thunderbolt
하위 창	HDMI-1	예		예	예
	HDMI-2		예	예	예
	DisplayPort	예	예	예	
	Thunderbolt	예	예		예



한쪽 Thunderbolt 포트가 연결되면 다른쪽에서는 DisplayPort 신호만 출력합니다.

- **색 설정:** 선택한 각 PIP/PBP 소스에 대해 개별 Splendid 모드를 선택합니다.
- **PIP 크기:** PIP 크기를 소, 중간 또는 대로 조정합니다. (PIP 모드에서만 사용 가능)

7. 입력 선택

이 기능에서는 원하는 입력 소스를 선택할 수 있습니다.

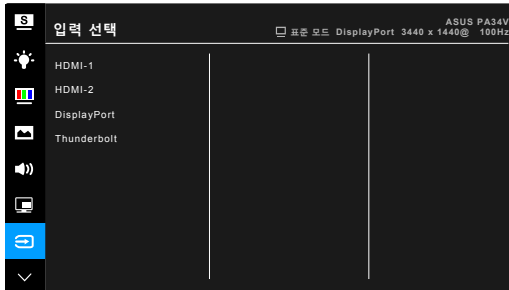

DisplayPort 또는 Thunderbolt 는 모니터에서 자동으로 검색할 수 있습니다 . DisplayPort 및 Thunderbolt 사이에서 마지막에 선택한 소스는 다른 입력 신호와 함께 모니터에서 자동으로 검색합니다 .



한쪽 Thunderbolt 포트가 연결되면 다른쪽에서는 DisplayPort 신호만 출력합니다 .

8. 시스템 설정

시스템을 조정할 수 있습니다.

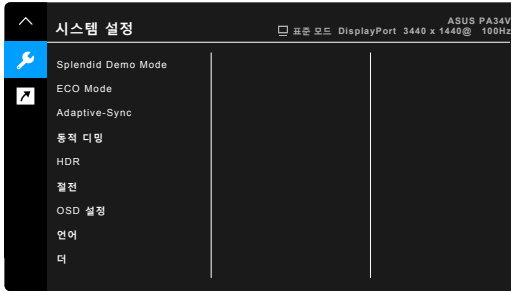

- **Splendid Demo Mode:** Splendid 모드 비교를 위해 화면을 2개로 분할합니다. (풍경 모드에서만 사용 가능)



이 기능을 활성화하려면 다음을 수행해야 합니다. PIP/PBP 를 끄고 장치에서 HDR 을 비활성화합니다 .
이 기능이 활성화되어 있으면 블루 라이트 필터가 자동으로 꺼짐으로 설정됩니다 .

- **ECO Mode:** 전력 소모량을 줄여줍니다.



이 기능을 활성화하려면 다음을 수행해야 합니다. 동적 디밍을 끄고 장치에서 HDR 을 비활성화합니다 .
이 기능이 활성화되어 있으면 블루 라이트 필터가 자동으로 꺼짐으로 설정됩니다 .

- **Adaptive-Sync:** Adaptive-Sync 지원* 그래픽 소스가 전원 효율이 높고 거의 잔상이 없는 낮은 지연 디스플레이 업데이트를 위해 전형적인 콘텐츠 프레임 속도를 기반으로 디스플레이 재생 빈도를 획기적으로 조정할 수 있게 합니다.



* Adaptive-Sync 는 40Hz ~ 100Hz 내에서만 활성화할 수 있습니다 .
* 지원되는 GPU, 최신 PC 시스템 및 드라이버 요구 사항은 GPU 제조업체에 문의하십시오 .
* 이 기능을 활성화하려면 다음을 수행해야 합니다. PIP/PBP 모드를 끄고 DisplayPort 스트림을 DisplayPort 1.2 로 설정하십시오 .

- **동적 디밍:** 백라이트 동적 디밍을 실행하기 위해 콘트라스트가 변경되는 동안 콘텐츠와 동기화합니다.



이 기능을 활성화하려면 다음을 수행해야 합니다. ECO Mode 를 끄십시오 . 이 기능을 활성화하면 다음 기능을 사용할 수 없습니다. 균일성 보상 및 PIP/PBP .

- **HDR:**
 - * “HDR_ASUS”은 ASUS만의 HDR 디스플레이 성능을 제공합니다.
 - * “HDR_Display HDR”은 VESA HDR 디스플레이 성능을 향상합니다.
 - * “HDR_PQ300”은 최대 밝기가 표시될 때까지 PQ 곡선을 유지합니다. 최대 밝기를 초과하는 코덱 값은 최대 밝기로 매핑됩니다.
- **절전:**
 - * “보통 레벨”를 이용하면 USB 다운스트림 포트/Thunderbolt 포트에서 외부 기기를 충전하고 모니터가 절전 모드가 될 때 사용 가능한 신호가 자동으로 검색됩니다.
 - * “깊은 레벨”은 모든 포트가 외부 장치를 충전하는 것을 허용하지 않으며 모니터가 절전 모드로 들어갈 때 신호가 자동으로 감지되지 않도록 하여 절전의 최대 이점을 얻습니다.
- **OSD 설정:**
 - * OSD 시간을 10 ~ 120초로 조정합니다.
 - * DDC/CI 기능을 활성화하거나 비활성화합니다.
 - * 불투명부터 투명까지 OSD 배경을 조정합니다.
- **언어:** 영어, 프랑스어, 독일어, 이탈리아어, 스페인어, 네덜란드어, 포르투갈어, 러시아어, 체코어, 크로아티아어, 폴란드어, 루마니아어, 헝가리어, 터키어, 중국어 간체, 중국어 번체, 일본어, 한국어, 태국어, 인도네시아어, 페르시아어를 포함한 21개 언어 중에 선택할 수 있습니다.
- **보정 미리 알림:** 작업 기간마다 색 정확도를 유지하기 위해 이 모니터 보정에 대해 사용자에게 알립니다. 3개의 알람(300/600/1000시간)과 사용자의 기본 설정을 위해 꺼짐이 있습니다.



사용자 모드 1 또는 사용자 모드 2가 선택되면 이 기능이 활성화됩니다.

- **DisplayPort 스트림:** 그래픽 카드와의 호환성. 그래픽 카드 DP 버전이 맞게 DisplayPort 1.1 또는 DisplayPort 1.2를 선택합니다.



DisplayPort 1.1은 Adaptive-Sync가 꺼짐인 경우에만 사용할 수 있습니다.

- **키 잠금:** 모든 기능 키를 비활성화합니다. 상단에서 두 번째 버튼을 5초 이상 누르면 키 잠금 기능을 취소할 수 있습니다.
- **전원 표시기:** 전원 LED 표시기를 켜거나 끕니다.
- **정보:** 모니터 정보를 표시합니다.
- **모든 리셋:** "예"를 선택하면 초기 설정값으로 복구됩니다.

9. 바로가기 키

바로가기 키 1 및 2 버튼의 기능을 정의합니다.



- **바로가기 키 1/바로가기 키 2:** 바로가기 키 1 및 2 버튼의 기능을 선택합니다.



특정 기능이 선택되거나 활성화된 경우, 바로가기 키가 지원되지 않을 수 있습니다. 바로가기 키를 사용할 수 있는 기능: 블루 라이트 필터, 밝기, HDR, 콘트라스트, 색조절, 볼륨, 사용자 모드 1, 사용자 모드 2입니다.

3.2 사양 요약

패널 유형	TFT LCD
패널 크기	34.14" (21:9, 86.72 cm) 와이드 스크린
최대 해상도	3440 x 1440
픽셀 피치	0.2325 mm
밝기(기본)	300 cd/m ²
대비율(기본)	1000:1
명암비(최대)	100,000,000:1(동적 디밍이 켜진 경우)
보기 각도(H/V) CR>10	178°/178°
디스플레이 색	10억 7백만
색역	sRGB 100%
응답 시간	5 ms(회색 간)
SplendidPlus Video Enhancement	예
SplendidPlus 선택	9개의 비디오 사전 설정 모드
색 온도 선택	4가지 색 온도
디지털 입력	HDMI v2.0b, DisplayPort v1.2, Thunderbolt™ 3
이어폰 잭	예
스피커(내장형)	2 W x 2 스테레오, RMS
USB 3.1 포트(Gen2)	업스트림 x 1, 다운스트림 x 3
색상	검정색
전원 LED	흰색(켜짐)/주황색(대기)
기울이기	+23° ~ -5°
스위블링	+30° ~ -30°
피벗	아니오
높이 조정	120 mm
Kensington 잠금	예
AC 입력 전압	AC: 100~240 V
소비 전력	전원 켜짐: < 56.72 W** (기본), 대기: < 0.5 W (기본.), 전원 꺼짐: 0 W (스위치 꺼짐)
온도(작동)	0°C~40°C
온도(비작동)	-20°C~+60°C
치수(폭 x 높이 x 깊이)	815.12 mm x 538 mm x 222.86 mm (스탠드 포함, 가장 높음) 815.12 mm x 418 mm x 222.86 mm (스탠드 포함, 가장 낮음) 815.12 mm x 364.79 mm x 122.17 mm (스탠드 미포함) 980 mm x 401 mm x 588 mm (포장)
무게(추정치)	11.4 kg (순중량); 7.8 kg (스탠드 미포함); 17.18 kg (총중량)
다국어	21개 언어(영어, 프랑스어, 독일어, 이탈리아어, 스페인어, 네덜란드어, 포르투갈어, 러시아어, 체코어, 크로아티아어, 폴란드어, 루마니아어, 헝가리어, 터키어, 중국어 간체, 중국어 번체, 일본어, 한국어, 태국어, 인도네시아어, 페르시아어)

액세서리	HDMI 케이블, DisplayPort 케이블, Thunderbolt 케이블, 전원 코드, USB Type-C - Type-A 케이블, 빠른 시작 설명서, 보증 카드, 색 보정 테스트 보고서, 입력/출력 포트 덮개, 색 보정기(PA34VC-K 전용)
규정 승인	UL/cUL, CB, CE, FCC, CCC, BSMI, CU, VCCI, J-MOSS, RoHS, WEEE, PSE, KCC, ICES-3, ErP, CEL, ISO 9241-307, UkrSEPRO, RCM, MEPS, PC Recycle, KC, e-Standby, TUV Flicker Free, TUV Low Blue Light, Windows 7, 8.1 및 10 WHQL, Mac Compliance***

*사양은 사전 고지 없이 변경될 수 있습니다.

**오디오/USB/카드 리더를 연결하지 않은 상태에서 화면 밝기 200 니트 측정.

***Mac OS 10.11.x, 10.13.x 필요.

3.3 외곽 치수

ASUS PA34V Outline Dimension
 *Unit: mm(inch)

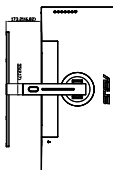
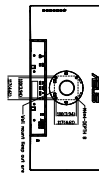
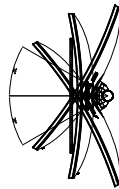
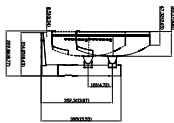
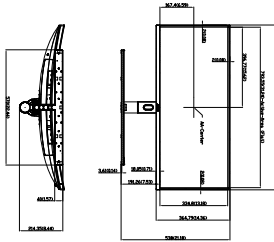
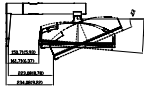
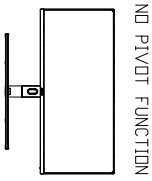

3.4 문제 해결 (FAQ)

문제	가능한 해결책
전원 LED가 켜지지 않습니다	<ul style="list-style-type: none"> • ㊼ 단추를 눌러 모니터가 켜짐 모드에 있는지 확인합니다. • 전원 코드가 모니터와 전원 콘센트에 제대로 연결되어 있는지 확인합니다. • 전원 스위치가 켜졌는지 확인합니다.
전원 LED가 주황색으로 빛나고 화면에 이미지가 없습니다	<ul style="list-style-type: none"> • 모니터와 컴퓨터가 켜짐 모드에 있는지 확인합니다. • 신호 케이블이 모니터와 컴퓨터에 제대로 연결되어 있는지 확인합니다. • 신호 케이블을 검사하여 구부러진 핀이 없는지 확인합니다. • 사용 가능한 다른 모니터를 컴퓨터에 연결하여 컴퓨터가 제대로 작동하는지 알아봅니다.
화면 이미지가 너무 밝거나 어둡습니다	<ul style="list-style-type: none"> • OSD를 통해 콘트라스트 및 밝기 설정을 조정합니다.
화면 이미지가 흔들리거나 이미지에 물결 무늬가 표시됩니다	<ul style="list-style-type: none"> • 신호 케이블이 모니터와 컴퓨터에 제대로 연결되어 있는지 확인합니다. • 전기적 간섭을 일으킬 수 있는 전기 장치를 옮깁니다.
화면 이미지에 색 결함이 있습니다(흰색이 하얗게 보이지 않음)	<ul style="list-style-type: none"> • 신호 케이블을 검사하여 구부러진 핀이 없는지 확인합니다. • OSD를 통해 모든 리셋을 수행합니다. • R/G/B 색 설정을 조정하거나 OSD를 통해 색조절을 선택합니다.
소리가 나지 않거나 약합니다.	<ul style="list-style-type: none"> • HDMI/DisplayPort/Thunderbolt 케이블이 모니터와 컴퓨터에 제대로 연결되어 있는지 확인합니다. • 모니터와 HDMI/DisplayPort/Thunderbolt 장치 모두의 볼륨 설정을 조정합니다. • 컴퓨터의 사운드 카드 드라이버가 제대로 설치되고 활성화되었는지 확인합니다.

3.5 지원되는 작동 모드

해상도 주파수	수평 주파수 (KHz)	수직 주파수 (Hz)	픽셀 (MHz)
640x480	31.47(N)	59.94(N)	25.18
640x480	37.87(N)	72.82(N)	31.5
640x480	37.5(N)	75.00(N)	31.5
720x400	31.47(N)	70.08(P)	28.32
800x600	35.16(P)	56.25(P)	36
800x600	37.88(P)	60.32(P)	40
800x600	48.08(P)	72.12(P)	50
800x600	46.86(P)	75.00(P)	49.5
832X624	49.72(P/N)	74.55(P/N)	57.28
1024x768	48.36(N)	60.00(N)	65
1024x768	56.476(N)	70.069(N)	75
1024x768	60.02(N)	75.00(N)	78.75
1152x864	67.5(P/N)	75.00(P/N)	108
1280x720	45.00(P)	60.00(N)	75.25
1280x800	49.7(P)	60.00(N)	83.5
1280x960	60.00(P)	60.00(N)	108
1280x1024	79.98(P)	75.02(N)	135
1440x900	55.94(N)	59.89(P)	106.5
1600x1200	75.00(P)	60.00(P)	162
1680x1050	65.29(P)	60.00(P)	146.25
1920x1080	67.5(P)	60.00(P)	148.5
2560x1440	88.79(P)	59.95(N)	241.5
3440x1440	88.8(P)	59.973(N)	319.75
3440x1440	111.875(P)	74.983(N)	402.75
3440x1440	151(P)	100.00(N)	531.52

해상도	수직 주파수 (Hz)
1920 × 1080p	50Hz
	60Hz
1920 × 1080i	50Hz
	59.94Hz
	60Hz
1280 × 720p	50Hz
	59.94Hz
	60Hz
720 × 576p	50Hz
720 × 480p	59.94Hz
	60Hz
640 × 480p	60Hz



